

# Digital Movie 100

NOTICE D'UTILISATION  
INSTRUCCIONES DE USO

FRA  
ESP

# Bienvenue dans le monde de la pure music

Nous nous réjouissons que vous ayez opté pour un produit de la marque Canton. Il réunit les avantages qu'offrent des composants haut de gamme, notre longue expérience dans le développement audio et une fabrication très soignée. Le respect d'un nombre restreint de consignes suffira à vous assurer un plaisir musical sans mélange. La présente notice d'utilisation explique les fonctions de base de votre système DM ainsi que ses importantes fonctions spéciales.

Nous vous souhaitons un plaisir acoustique sans égal!

## Contenu

|   |         |
|---|---------|
| Consignes de sécurité .....                     | Page 3  |
| Déballage .....                                 | Page 8  |
| Installation .....                              | Page 8  |
| Rodage .....                                    | Page 8  |
| Mise en service de la télécommande .....        | Page 9  |
| Terminal de branchement .....                   | Page 9  |
| Branchement .....                               | Page 10 |
| Utilisation .....                               | Page 11 |
| Affichages display .....                        | Page 12 |
| Fonctions sonorité étendues .....               | Page 14 |
| Restitution via Bluetooth® .....                | Page 16 |
| Mise en marche ou arrêt automatique (AUT) ..... | Page 17 |
| ECO Standby (ECO) .....                         | Page 18 |

|   |         |
|---|---------|
| Sélection automatique de l'entrée BT (SEL) .. | Page 19 |
| Fonction d'apprentissage IR .....             | Page 20 |
| Fonction suppression IR .....                 | Page 21 |
| Diagnostic de défauts .....                   | Page 22 |
| Caractéristiques techniques .....             | Page 26 |
| Déclaration de conformité .....               | Page 27 |
| Autres informations importantes .....         | Page 28 |
| Informations relatives à la licence .....     | Page 57 |
| Garantie .....                                | Page 59 |



L'utilisateur est seul responsable de l'installation et du branchement conformes de l'enceinte. Canton n'assume en aucun cas la responsabilité pour les dommages ou les accidents causés par une installation ou un branchement techniquement non conformes.

## Consignes de sécurité

Prière de respecter les consignes de sécurité pour le choix de l'emplacement de votre système DM, ainsi que lors de son utilisation et de son entretien!

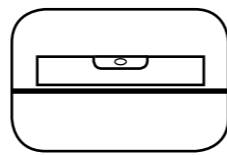

Choisir une surface plane



Eviter toute exposition à l'humidité

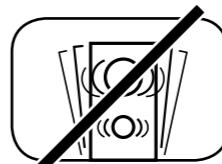

Eviter tout secousse



Ne pas toucher le câble secteur avec les mains mouillées



Ne pas jeter dans les ordures ménagères



Eviter toute exposition directe au soleil



Ne pas exposer à de basses températures

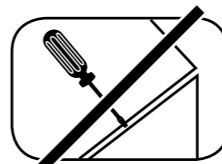

Ne pas ouvrir le coffret

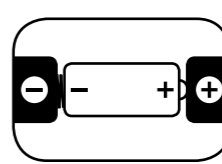

Respecter la polarité de piles dans la télécommande

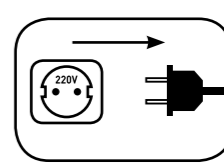

Assurer le libre accès à la prise secteur



Placer à distance des sources de chaleur



Ne pas utiliser des produits agressifs, abrasifs ou contenant de l'alcool



Ne pas introduire la main dans l'orifice du boîtier

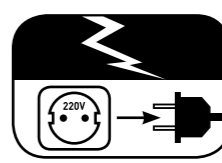

Débrancher la prise secteur en cas d'orage

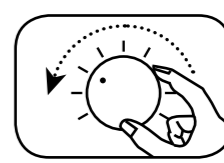

En cas de surcharge, baisser le volume

# Consignes de sécurité importantes



## Information

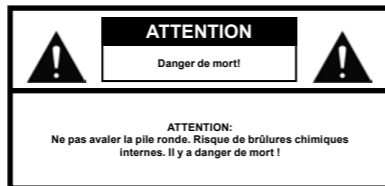
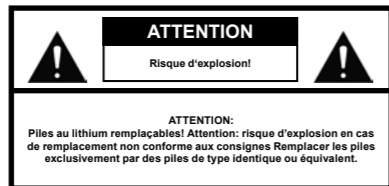

Lisez et suivez toutes les instructions données.

Conservez les présentes instructions après les avoir lues.

Respectez tous les avertissements et consignes de sécurité.

N'utilisez cet appareil que dans les zones de climat modéré (et pas en zone de climat tropical).

N'utilisez jamais cet appareil à plus de 2 000 m d'altitude.

N'utilisez cet appareil qu'à l'intérieur des locaux et non à l'extérieur ou dans des locaux humides.

Pour éviter tout risque d'incendie ou d'électrocution, ne pas exposer l'appareil à la pluie ou à toute autre forme d'humidité.

N'utilisez pas cet appareil à proximité de l'eau.

Ne l'exposez pas non plus à l'eau sous forme de gouttes ou d'éclaboussures.

De fortes variations de température mènent à un dépôt de condensation (gouttelettes d'eau) à l'intérieur de l'appareil. Dans ce cas, attendre l'évaporation de l'humidité formée avant de mettre l'appareil en service (3 heures au minimum).

Ne posez aucun objet rempli d'eau sur l'appareil (vase par ex.).

N'allumez aucun feu nu, par ex. la flamme d'une bougie, sur l'appareil ou à sa proximité.

Ne placez pas l'appareil à proximité de sources de chaleur comme des radiateurs, accumulateurs thermiques, poêles ou autres appareils (les amplificateurs en font aussi partie) produisant de la chaleur.

Évitez toute exposition directe aux rayons du soleil.

Veillez à maintenir un espace libre d'au moins 5 cm tout autour de l'appareil.

N'entrez en aucun cas la fonction de protection des prises polarisées ou mises à la terre : une prise polarisée possède deux pointes de contact dont l'une est plus large que l'autre. Une prise mise à la terre possède en outre une troisième pointe de mise à la terre. La pointe large ou, suivant le cas, la troisième pointe assure votre sécurité. Si la prise mâle n'entre pas dans la prise femelle, adressez-vous à un électricien qualifié pour faire remplacer la prise femelle non conforme aux normes actuelles de sécurité.

Pour écarter toute décharge électrique, ne branchez la prise mâle que sur des prises femelles ou des prises de rallonges dans lesquelles les pointes de contact peuvent être entièrement introduites, afin d'éviter que des parties des pointes de contact restent à nu.

Ne touchez pas les câbles de signaux et de secteur avec les mains mouillées.

Ne marchez pas sur le câble secteur et ne le coincez pas, surtout pas dans la zone des prises mâle et femelle ni à l'endroit où le câble est relié à l'appareil.

Sur les appareils sans interrupteur d'alimentation, sur lesquels la prise mâle ou la prise femelle intégrée à l'appareil sert de dispositif de séparation, l'accès à la prise du câble secteur ou à la prise femelle équipant l'appareil doit être libre en permanence.

En cas d'orage ou si l'appareil n'est plus utilisé pendant une longue période, débranchez l'appareil du secteur.

Pour déconnecter totalement l'appareil du secteur, retirer le câble d'alimentation de la prise secteur.

Eteignez toujours l'appareil avant de brancher ou de débrancher les câbles de raccordement.

Tirez toujours sur les prises et non sur les câbles pour débrancher.

Installez l'appareil comme indiqué dans les consignes du fabricant.

Optez toujours pour un emplacement plan. L'appareil doit être en position d'aplomb.

# Consignes de sécurité importantes

## Information

Ne faites pas usage de la violence sur les commandes, raccordements ni les conducteurs.

L'appareil peut être exclusivement utilisé avec la tension et la fréquence spécifiées sur l'appareil ou sur la plaque signalétique.

N'introduisez aucun objet ou aucune partie du corps dans les orifices de l'appareil. Vous pourriez entrer en contact ou abîmer des composants sous tension à l'intérieur de l'appareil, ce qui pourrait mener à des courts-circuits, des décharges électriques ou à la naissance d'un incendie.

Utilisez exclusivement du matériel de fixation et des accessoires agréés par le fabricant et/ou fournis avec l'appareil.

Si vous utilisez un chariot roulant, manipulez l'ensemble chariot/appareil avec précaution afin d'éviter tout dommage ou blessure dû à une éventuelle perte d'équilibre. 

Nettoyez cet appareil exclusivement à l'aide d'un chiffon propre et sec.

Pour le nettoyer, n'utilisez pas aucun produit agressif, abrasif ou contenant de l'alcool.

Pour éviter tout risque de décharge électrique, ne pas ouvrir le coffret! L'appareil ne contient pas de composants devant être entretenus par l'utilisateur.

Pour tous les travaux d'entretien et de réparation, adressez-vous à des personnels spécialisés. Ceci est nécessaire dans les cas où l'appareil a subi un dommage, comme par ex. dans les cas où le câble d'alimentation ou les prises sont endommagés, où des liquides ou des objets ont pénétré dans l'appareil, où celui-ci a été exposé à la pluie ou à l'humidité, où il ne fonctionne pas normalement ou a subi une chute.

Ne procédez à aucune modification sur l'appareil ou sur ses accessoires. Les modifications non autorisées peuvent non seulement affecter la sécurité et la puissance du système mais aussi contrevenir aux lois. Dans ce cas, l'autorisation d'exploitation/garantie peut s'éteindre.

Si des distorsions du son surviennent à la restitution, comme par ex. des pulsations et cognements anormaux ou cliquetis haute fréquence, le niveau du volume sonore doit être immédiatement réduit.

Pour éviter d'éventuelles lésions auditives, le volume ne doit pas être élevé sur une période prolongée. Interrompez l'écoute dès que vous entendez des bruits de sonnerie ou de sifflement ou que vous avez l'impression de ne plus percevoir les sons aigus (même à court terme). 

Tenez les piles neuves ou usagées hors de la portée des enfants. Ne continuez pas à utiliser des appareils dont le compartiment à piles ne peut pas être fermé de manière sûre et tenez les enfants à l'écart de ces appareils.

La télécommande fournie avec l'appareil contient une pile ronde comme accumulateur. Le fait d'avaler la pile ronde peut mener, en l'espace de deux heures seulement, à des brûlures internes graves et à la mort!

Un médecin doit être immédiatement consulté dans les cas où une pile ronde a été avalée ou introduite par d'autres orifices corporels.

Éliminez vos piles dans le respect de l'environnement. Vous devez les apporter à un point de collecte pour piles et accumulateurs.

Les piles ne doivent pas être exposées à des températures élevées, comme par ex. à l'effet direct des rayons du soleil, au feu ou à des sources similaires de chaleur.

Les piles doivent être correctement placées dans le compartiment à piles en respectant les indications de polarité sous peine d'endommager l'appareil.

Utilisez exclusivement les piles ou accumulateurs spécifiés pour l'appareil.

Les piles fournies avec l'appareil ne sont pas des accumulateurs, c'est-à-dire qu'elles ne peuvent pas être rechargées.

L'appareil et/ou le matériel joint peut contenir de petites pièces pouvant être avalées. Ne convient donc pas aux enfants de moins de trois ans. 

Ce symbole indique la présence de tensions non isolées et dangereuses à l'intérieur du coffret d'une puissance suffisante (amplitude) pour causer un incendie ou une décharge électrique. 

Ce symbole indique la présence d'importantes instructions de service et d'entretien dans les documents fournis avec le produit (notice d'utilisation). 

Ce symbole marque les appareils de catégorie de protection II sur lesquels la protection contre les décharges électriques pendant le fonctionnement conforme aux prescriptions est garanti par une isolation double ou renforcée et le branchement d'un conducteur de protection n'est pas nécessaire. 

## Déballage

Déballiez le carton avec précaution et vérifiez qu'il contient bien toutes les pièces listées ici :

- 1x Canton Soundbar
- 1x télécommande, piles incluses
- 1x câble réseau
- 1x câble audio optique numérique
- 1x câble Cinch stereo
- 1x câble Cinch digital

## Installation

Le Canton Digital Movie doit être positionné au-dessous de l'écran sur une surface plane. Charge admissible: 40 kg max.

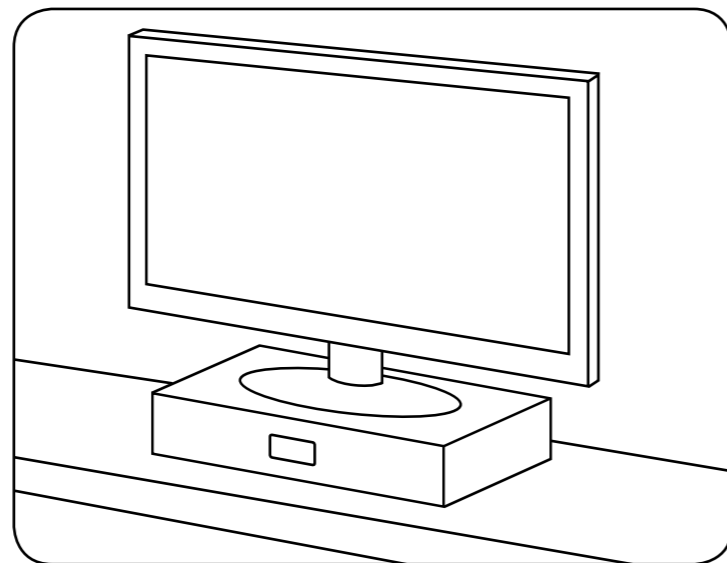

## Rodage

**Phase de rodage jusqu'à épanouissement maximal des caractéristiques acoustiques: 15 à 20 heures de fonctionnement.**

- Ecoute uniquement à volume normal pendant cette phase
- Evitez les niveaux de volume élevés
- Ecoutez différents types de musique

## Mise en service de la télécommande

La pile fournie est déjà insérée dans la télécommande. Vous devez seulement encore retirer le film de protection avant la mise en service. Dans le cas d'une pile de rechange, veillez à ce qu'elle soit insérée conformément aux repères de polarité (+/-). Utilisez exclusivement une pile adaptée à ce système (CR 2032).

### Remarque

La pile fournie est prévue pour une utilisation à titre d'essai. Par conséquent, cette dernière a éventuellement une durée de vie inférieure.



Télécommande



CR 2032

## Terminal de branchement

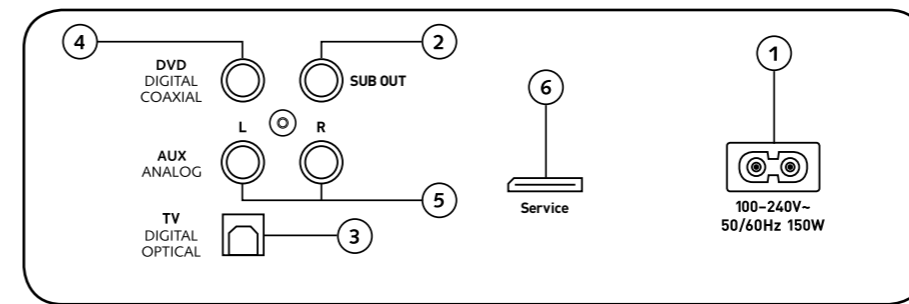

DM 100

## Branchements DM

- 1 Borne d'alimentation secteur
- 2 Sortie – Subwoofer externe
- 3 Entrée – TV (optique)
- 4 Entrée – DVD (coaxiale)
- 5 Entrée – AUX (analogique)
- 6 Connecteur service (Canton)

# Branchement

Prière de veiller, avant de procéder au branchement, que tous les composants électriques sont bien hors-circuit. Votre système Digital Movie dispose de 3 entrées librement sélectionnables. En principe, il suffit qu'une de ces entrées soit reliée à votre téléviseur, les autres lecteurs pouvant être directement connectés à votre téléviseur. Pour obtenir une restitution sonore optimale, il est cependant recommandé de connecter le récepteur satellite et le lecteur Blu-Ray ou DVD-Player directement avec le système DM. Suivant le type et l'équipement de la source utilisée, il est possible d'opter pour l'une des possibilités suivantes:

## TV – Entrée numérique (optique)

Les téléviseurs modernes disposent d'une entrée audio optique (Toslink). Connectez celle-ci avec l'entrée du système DM marquée «TV». Cette connexion garantit une transmission optimale des signaux et la qualité de son la meilleure.

**Attention:** retirer les protections du câble optique fourni!

## DVD – Entrée numérique (coaxiale)

Pour la transmission du signal audio du DVD, connectez la sortie coaxiale de votre lecteur Blu-Ray ou DVD avec le connecteur du système DM marqué «DVD». Pour la transmission du signal vidéo, votre lecteur DVD doit être en outre connecté au téléviseur. Vous pouvez également opter pour l'entrée du système DM marquée «DVD» si votre téléviseur ne possède pas de sortie optique.

## AUX – Entrée analogique

Si votre téléviseur n'est équipé que d'une sortie audio dénommée «Pre-Out», connectez celle-ci à l'aide du câble Cinch stéréo blindé avec l'entrée analogique du système DM marquée «AUX». Cette entrée est sinon utilisée pour la connexion de magnétoscopes et de consoles de jeu.

## SUB – Sortie analogue

Vous utilisez cette sortie pour connecter un subwoofer actif externe. Dans le réglage de base, SUB OUT n'est pas actif et doit être activé par l'intermédiaire de la télécommande. Regardez «Fonctions sonorité étendues» à la page 14.

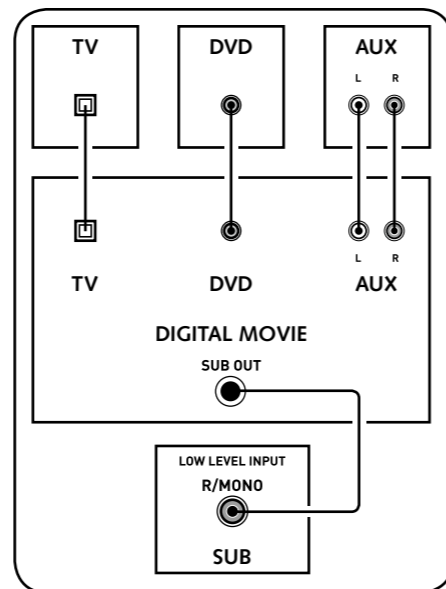

# Utilisation

## 1 Marche/arrêt

- ON – LED vert s'allume (Marche)
- Standby – LED rouge s'allume (Prêt)
- DM débranché – LED pas allumée (Arrêt)

## 2 Mute (mode muet)

## 3 Input (sélection de la source audio)

## 4 Volume (réglage du volume)

## 5 Play Mode (mode restitution)

- Stereo – pour la restitution de musique
- Surround – sonorité spatiale virtuelle pour restitution home cinéma

## 6 Sound Mode (mode sonorité)

- Graves – Ajustement via Volume (+6...-6 dB)
- Aigus – Ajustement via Volume (+6...-6 dB)

## 7 Pairing Bluetooth®

Connexion avec une source dotée de la technologie Bluetooth®

## Fonction mémorisation

Suite à une coupure de courant temporaire, le système DM repasse automatiquement à l'état sélectionné en dernier. Tous les réglages (par ex. Marche/Arrêt, volume) sont conservés.

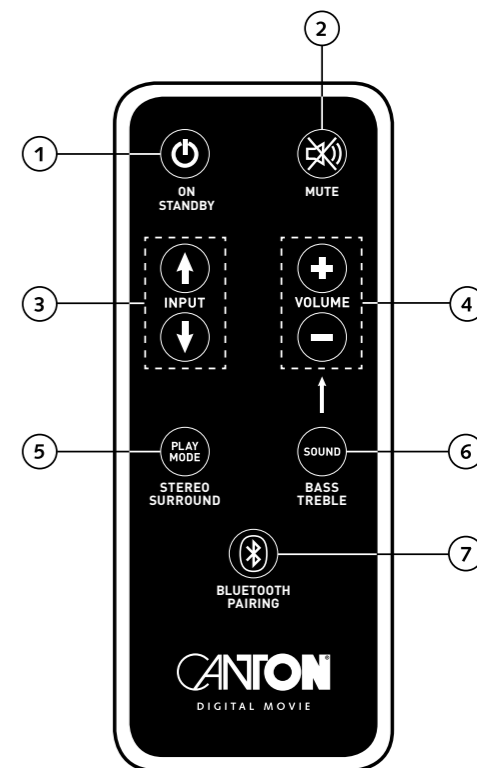

Télécommande

## Affichages display

Le système DM System dispose d'un display multifonctions qui, sur commande de la télécommande, s'éclaire pour env. 5 secondes. Les affichages possibles et leur signification sont listés ici. Le mode stand by du système DM est indiqué par une LED rouge allumée. Quand votre système DM est en marche, ce LED vert est allumé.

### Input

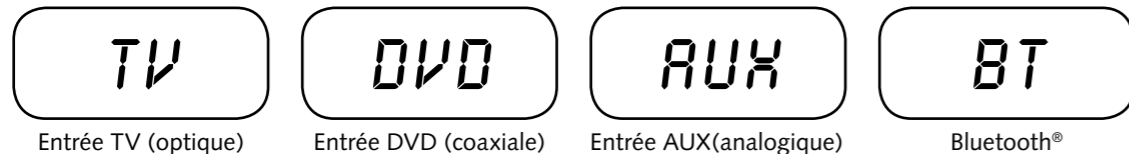

### Soundmode

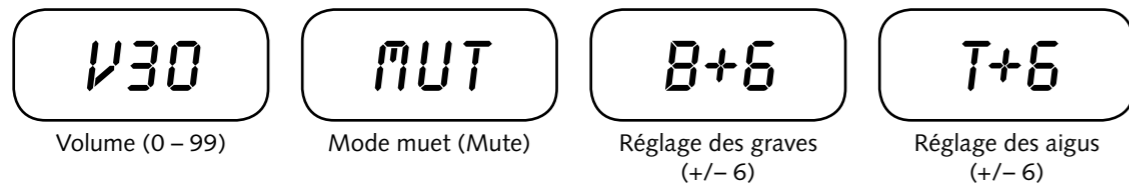

### Playmode

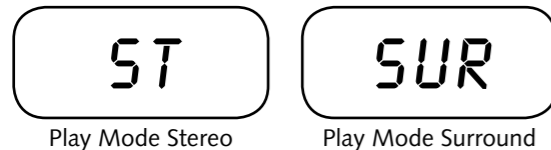

### Bluetooth®

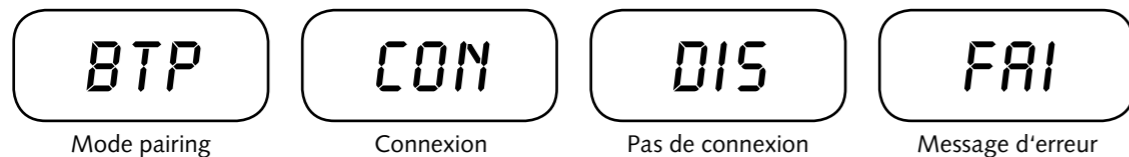

### Fonctions sonorité étendues

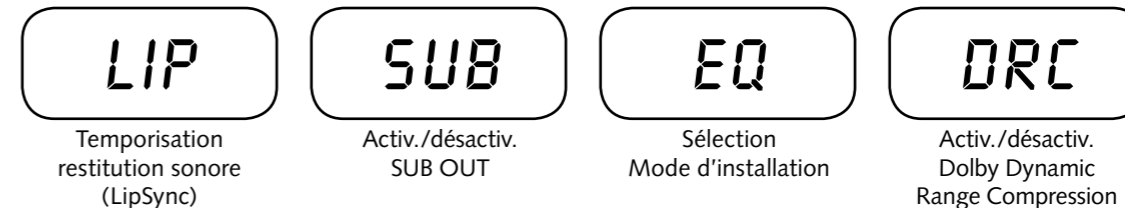

### Fonctions de paramétrage



### Fonction d'apprentissage IR

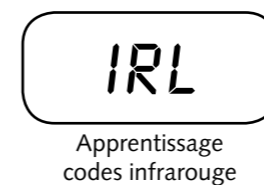

## Fonctions sonorité étendues

Le menu des fonctions Sound avancées vous offre la possibilité d'intervenir pour corriger une restitution du son mal synchronisée avec le mouvement des lèvres, d'activer la sortie pour un subwoofer externe et d'adapter la restitution sonore à l'espace choisi pour installer l'enceinte ainsi que pour activer ou désactiver la fonction Dolby «Dynamic Range Compression».

Si vous maintenez la touche marquée «Sound» appuyée pendant plus de 3 secondes, vous accédez au menu «Fonctions sonorité étendues» et l'affichage passe à **LIP** sur le Soundbar.

La restitution du son peut à présent être retardée par étapes de 10 ms à l'aide des «touches +/-» réglant le volume pour adapter le son à l'image «retardée».

Appuyez à nouveau brièvement sur la touche «Sound» et l'affichage passe à **SUB**.

Les «touches +/-» de réglage du volume permettent la mise en marche ou l'arrêt d'un subwoofer externe. Attention: si le Sub-Out est activé, la restitution sonore du Soundbar est limitée à 80 Hz.

Appuyez encore une fois brièvement sur la touche «Sound» et l'affichage passe à **EQ**.

Les «touches +/-» de réglage du volume permettent à présent de sélectionner l'une des trois présélections d'égaliseur préréglées et d'adapter la restitution à l'emplacement du système.

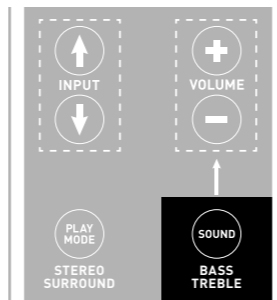

**EQ-1** pour un système DM disposé librement dans l'espace, par ex. sur un bahut avec écran plat au mur (réglage usine).

**EQ-2** pour une installation avec écran plat placé directement sur le système DM.

**EQ-3** pour une installation du système DM dans un rack ou une étagère.

Après avoir encore une fois appuyé sur la touche «Sound», l'affichage passe à **DRC**. «Dynamic Range Compression» est une option de réglage de Dolby Laboratories.

Lorsque la fonction est activée, la plage dynamique peut être automatiquement réduite pour les flux de données codés Dolby, ce qui réduit également les différences de volume. Un volume faible sera alors réglé plus fort et un volume fort sera réduit. Les touches de réglage du volume +/- permettent d'activer ou de désactiver la fonction **DRC**.

### Quitter le menu

Pour quitter le menu «Fonctions sonorité étendues», appuyez une nouvelle fois sur la touche Sound pendant plus de 3 secondes.

Si le Soundbar ne reçoit aucune commande d'entrée de la télécommande pendant plus de 30 secondes, la navigation dans le menu revient automatiquement au mode normal.

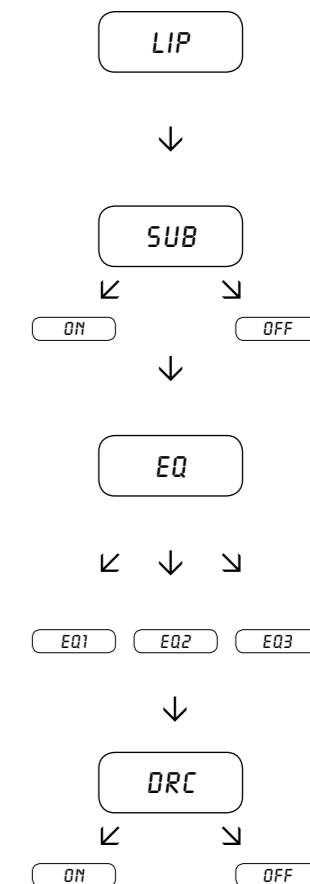



## Restitution via Bluetooth®

### Conditions à remplir pour la demande de connexion

- Bluetooth® doit être activé sur le terminal mobile
- Le terminal mobile doit pouvoir au minimum supporter Bluetooth® 2.0
- Le terminal mobile doit se trouver dans le rayon d'action du système DM (max. 10 mètres)



### Procédure de demande de connexion

- Sélectionnez l'entrée **BT**
- Actionnez la touche «pairing Bluetooth®»
- **BTP** apparaît sur l'affichage
- Vous avez maintenant 30 secondes pour exécuter la demande de connexion pour votre terminal mobile
- Démarrez la recherche accélérée de localisation sur votre terminal mobile
- Sélectionnez «DM 100» comme appareil de restitution
- La connexion s'effectue, après confirmation, automatiquement et vous est indiquée sur l'affichage par le mot **CON**
- Si la connexion n'a pas été exécutée, le mot **FRI** apparaît sur l'affichage
- Si le terminal mobile demande un code d'accès, entrez 0000
- Si le mot **DIS** apparaît sur l'affichage, votre terminal mobile est hors du rayon d'action ou déconnecté

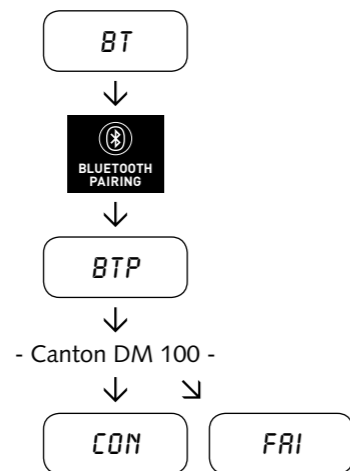

### Fonctionnement d'un terminal mobile

- L'appareil respectivement connecté en dernier lieu avec le système DM établit la connexion, à condition que Bluetooth® soit activé et que l'entrée pour la restitution Bluetooth® soit sélectionnée. Dans ce cas, le mot **CON** s'affiche.
- Démarrez la restitution d'un média sur votre terminal mobile et le son est automatiquement transmis au système DM.

## Fonctions de paramétrage

### Mise en marche ou arrêt automatique (AUT)

Si cette fonction est activée (ON), l'appareil reconnaît un signal à l'entrée optique ou coaxiale. En cas de détection d'un signal (par ex. activation de l'appareil source), le système DM s'allume automatiquement. En l'absence d'un signal à l'entrée sélectionnée (par ex. une fois l'appareil source éteint), le système DM se met automatiquement en mode veille AUT après 30 secondes. Si cette fonction est désactivée (OFF), le système DM doit être activé ou désactivé manuellement.

Cette fonction est désactivée (OFF) à la livraison.

Procédez comme suit pour activer/désactiver cette fonction:

- 1** Maintenez appuyée la touche «Play Mode» pendant plus de 3 secondes lorsque l'appareil est allumé jusqu'à ce que **AUT** s'affiche sur l'écran.
- 2** Appuyez sur la touche «Volume +» pour activer la fonction (ON).
- 3** Appuyez sur la touche «Volume -» pour désactiver la fonction (OFF).
- 4** Appuyez encore une fois sur la touche «Play Mode» pendant plus de 3 secondes pour quitter le menu. En l'absence de saisies pendant 10 secondes, l'appareil quitte automatiquement le menu de configuration.

**Remarque:** La mise en marche/l'arrêt automatique fonctionne uniquement pour l'entrée numérique optique et coaxiale. Si l'appareil est mis en mode veille via la touche «ON/Standby», une activation automatique ne sera pas possible.

L'appareil reconnaît uniquement un signal à l'entrée numérique sélectionnée. Un signal se trouvant à une autre entrée numérique que celle qui a été sélectionnée ne peut pas être détecté.

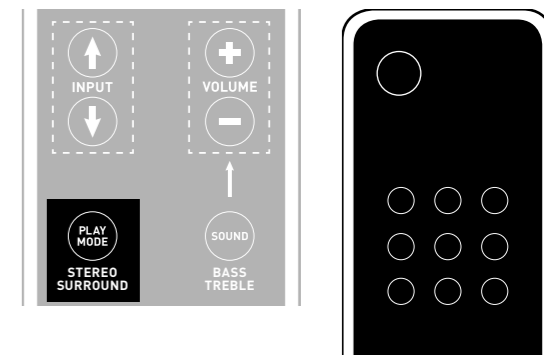



Télécommande

## ECO Standby (ECO)

Si cette fonction est activée (ON), l'appareil passe automatiquement à l'état de veille ECO Standby si aucun signal n'est détecté à l'entrée sélectionnée pendant une heure. Si cette fonction est désactivée (OFF), le système DM doit être désactivé manuellement.

Cette fonction est activée (ON) à la livraison.

Procédez comme suit pour activer/désactiver cette fonction :

- 1 Maintenez appuyée la touche «Play Mode» pendant plus de 3 secondes lorsque l'appareil est allumé jusqu'à ce que  s'affiche sur l'écran.
- 2 Appuyez une nouvelle fois brièvement sur la touche «Play Mode» jusqu'à ce que  s'affiche sur l'écran.
- 3 Appuyez sur la touche «Volume +» pour activer la fonction (ON).
- 4 Appuyez sur la touche «Volume -» pour désactiver la fonction (OFF).
- 5 Appuyez encore une fois sur la touche «Play Mode» pendant plus de 3 secondes pour quitter le menu. En l'absence de saisies pendant 10 secondes, l'appareil quitte automatiquement le menu de configuration.



**Remarque:** Cette fonction est automatiquement désactivée avec l'activation de la fonction AUT.

## Sélection automatique de l'entrée BT (SEL)

Si cette fonction est activée (AUT), le système DM passe automatiquement à l'entrée BT dès qu'il détecte un signal audio de l'appareil mobile. Si cette fonction est désactivée (MAN), l'entrée doit être sélectionnée manuellement.

Cette fonction est désactivée (MAN) à la livraison.

Procédez comme suit pour activer/désactiver cette fonction :

- 1 Maintenez appuyée la touche «Play Mode» pendant plus de 3 secondes lorsque l'appareil est allumé jusqu'à ce que  s'affiche sur l'écran.
- 2 Appuyez une nouvelle fois brièvement sur la touche «Play Mode» jusqu'à ce que  s'affiche sur l'écran.
- 3 Appuyez sur la touche «Volume +» pour activer la fonction (AUT).
- 4 Appuyez sur la touche «Volume -» pour désactiver la fonction (MAN).
- 5 Appuyez encore une fois sur la touche «Play Mode» pendant plus de 3 secondes pour quitter le menu. En l'absence de saisies pendant 10 secondes, l'appareil quitte automatiquement le menu de configuration.

**Remarque:** selon l'appareil mobile utilisé, en cas de mode automatique activé, le système DM peut également commuter sur l'entrée BT lorsqu'un message est tapé ou en cas d'autres sons système.

Si la fonction SEL est activée (AUT), l'entrée BT ne peut plus être sélectionnée via la touche «Input». Dans ce mode, le système DM peut être relié à l'appareil mobile indépendamment du signal d'entrée sélectionné.

# Fonction d'apprentissage IR

Le système DM peut apprendre le code infrarouge de votre télécommande TV et permet ainsi de piloter les fonctions du Soundbar et du téléviseur avec une seule télécommande. Il est possible d'affecter n'importe quelle touche de la télécommande TV à l'une des commandes pour le Soundbar. Lors du choix des touches, veillez à ce que les commandes pour le Soundbar n'interfèrent pas avec celles de la TV. Il est ainsi recommandé de désactiver les haut-parleurs internes du téléviseur après avoir connecté le Soundbar.

- 1 Préparez la télécommande de votre téléviseur.
- 2 Mettez le Soundbar en marche.
- 3 Appuyez sur le touche «ON/Standby» de la télécommande du Soundbar pendant environ 5 secondes.
- 4 Sur l'affichage clignote **IRL**.
- 5 Appuyez sur la fonction désirée de la télécommande Canton, par ex. «Volume +».
- 6 Sur l'affichage clignote maintenant **V+**.
- 7 Appuyez en l'espace de 20 secondes sur la touche de la télécommande TV à affecter à cette fonction.
- 8 Si le transfert a réussi, **OK** apparaît sur l'affichage et vous pouvez continuer la programmation de la touche suivante, par ex. «Volume -».
- 9 Si **FRI** apparaît sur l'affichage, le transfert a échoué et vous devez procéder une seconde fois aux étapes 5 à 8.

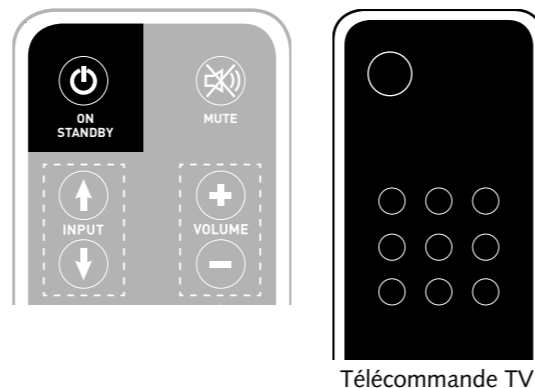

Télécommande TV

## Quitter le menu

Pour quitter le menu «Fonction d'apprentissage IR», appuyez une nouvelle fois sur la touche «ON/Standby» pendant plus de 5 secondes.

Si le Soundbar ne reçoit aucune commande d'entrée de la télécommande pendant plus de 60 secondes, la navigation dans le menu revient automatiquement au mode normal.

**Remarque:** La touche «ON/Standby» rouge de la télécommande DM est doublement occupée. Un appui sur la touche fait apparaître **ON** sur l'écran et la fonction d'activation peut être apprise. Deux appuis à intervalles brefs sur la touche «ON/Standby» rouge de la télécommande DM fait apparaître **STB** sur l'écran et la fonction veille ou d'arrêt peut être apprise. Si la télécommande de votre TV ne dispose que d'une touche pour la commande «Marche et arrêt», il faut quand même occuper les deux fonctions, «ON» et «Standby» avec cette commande.

**Remarque:** en raison du grand nombre de codes infrarouge, il ne peut être garanti que chaque télécommande puisse être apprise par le système DM.

# Fonction suppression IR

Pour à nouveau supprimer les commandes radio de la télécommande TV apprises par le système DM, procédez comme suit:

- 1 Activez la Soundbar.
- 2 Appuyez sur la touche «ON/Standby» de la télécommande Soundbar pendant env. 5 secondes.
- 3 **IRL** clignote sur l'écran.
- 4 Appuyez la touche «Mute» de la télécommande Soundbar pendant env. 5 secondes.
- 5 L'écran affiche **CLR** pendant env. 5 secondes. La Soundbar passe alors automatiquement au mode normal.

## Diagnostic des défauts

Vous trouverez ici un tableau synoptique des problèmes les plus fréquents. Si vous avez de plus amples questions, adressez-vous à votre revendeur Canton, contactez notre hotline au n° +49 (0) 60 83 28 70 ou envoyez un e-mail à [info@canton.de](mailto:info@canton.de).

| Problème                                       | Cause possible   | Solution  |
|--|--|---|
| Le système DM ne se met pas en marche.         | Le câble secteur n'est pas connecté à la prise secteur et/ou au système DM.          | Vérifier la connexion.  |
| Le système DM ne réagit pas à la télécommande. | 1. Les piles sont vides.<br>2. Pas enlevé film de protection.                        | 1. Remplacer les piles.<br>2. Retirer le film de protection à la télécommande.  |
| Restitution du son trop faible.                | Volume du système DM réglé trop bas.   | Augmenter le volume au moyen de la touche «volume». Augmenter le volume de la source.   |
| Absence de son.                                | 1. Erreur de sélection du format du son de la source entrée numérique «TV» et «DVD». | 1. Prière de vérifier si le réglage de votre appareil source est correct. Les formats de sortie codés «DTS» ne peuvent pas être reproduits.                           |
|  | 2. Le lecteur n'émet pas de signal.  | 2. La sortie numérique de la source n'est pas dézonée. Le volume est éventuellement réglé sur «zéro» (prière de consulter les instructions fournies avec l'appareil). |
|  | 3. Câble pas correctement connecté /câble défectueux.                                | 3. Vérifiez la connexion reliant le lecteur au DM et remplacez le câble si nécessaire.  |

| Problème              | Cause possible  | Solution   |
|-----------------------|---|--|
| Le système DM ronfle. | 1. Le câble de transmission des signaux de la source au système DM est trop long (AUX).   | 1. Utiliser un câble de transmission des signaux plus court.   |
|                       | 2. Le câble de transmission des signaux utilisé n'est pas déparasité ou le blindage du câble utilisé est interrompu (défectueux). | 2. Remplacer le câble par un câble blindé.   |
|                       | 3. Boucle de mise à la terre (boucle de ronflement) «générée».  | 3. Une boucle de mise à la terre peut être générée lorsqu'au moins deux appareils reliés par des câbles de transmission des signaux (Cinch) à fiches de prise de courant de sécurité (par ex. amplificateur et ordinateur) sont connectés à des prises de courant séparées dans l'espace. Connecter chacun des appareils reliés au système DM par une fiche de prise de courant de sécurité sur un même bloc multiprise.   |
|                       | 4. Un consommateur non déparasité (un réfrigérateur, par ex.) sur le secteur.   | 4. Mettre les sources de parasites possibles hors circuit pour le test; faire déparasiter l'appareil concerné si le ronflement disparaît ou, dans un premier temps, connecter la source de parasites à une autre phase du secteur (L1, L2 ou L3). (Si nécessaire, consulter un spécialiste.) Connecter un «filtre de courant sur la gaine» spécial (en vente dans le commerce spécialisé) entre l'amplificateur et le système DM pour éliminer le ronflement. Faire pivoter la prise secteur pour réduire la tension dite d'ondulation (particulièrement important quand la source n'est pas mise à la terre). |

| Problème  | Cause possible   | Solution  |
|---|--|---|
| Pas de restitution via Bluetooth®.  | 1. Il n'existe pas de connexion entre le système DM et le terminal mobile.   | 1. Connectez votre terminal mobile comme indiqué.             |
|   | 2. Le terminal mobile est connecté, mais il n'y a pas de restitution.  | 2.1. Le terminal mobile doit être connecté une nouvelle fois. |
|   |  | 2.2. Vous vous trouvez hors du rayon d'action.                |
| 2.3. Sur le terminal mobile, réglez le volume sur la valeur la plus haute possible. |  |   |
| 2.4. Augmentez le volume du système DM.   |  |   |
|   | 2.5. Assurez-vous que les sources de perturbations, comme par ex. un routeur WLAN ou un ordinateur portable, ne sont pas installées à proximité immédiate du système DM.             |   |
|   | 2.6. Dans la plupart des cas, il n'est pas possible de faire fonctionner simultanément la connectivité WLAN et Bluetooth® d'un terminal mobile sans perturbations (désactiver WLAN). |   |
| 3. Vous vous trouvez en-dehors de la portée. (max. 10 m)                            | 3. Réduisez la distance entre la Soundbar et l'appareil final mobile.  |   |

| Problème   | Cause possible   | Solution   |
|--|--|--|
| L'appareil ne s'allume pas automatiquement à l'entrée optique ou coaxiale. | 1. La fonction AUT est désactivée en usine (OFF).  | 1. Activez la fonction AUT (ON). (Page 17)   |
|  | 2. L'appareil est passé à l'état de veille via la touche «Power».  | 2. Allumez l'appareil via la touche «Power» de la télécommande et, à l'avenir, attendez jusqu'à ce qu'il passe automatiquement à l'état de veille. |
|  | 3. L'appareil a été commuté sur l'autre entrée numérique sur laquelle aucun signal n'est appliqué et s'est éteint automatiquement. | 3. Allumez l'appareil via la touche «Power» de la télécommande et sélectionnez l'entrée numérique à laquelle se trouve l'appareil source souhaité. |
| Le système DM ne commute pas automatiquement sur l'entrée BT.              | 1. La fonction SEL est désactivée (MAN).   | 1. Activez la fonction SEL (AUT).  |
|  | 2. Bluetooth® est désactivé dans votre téléphone mobile.   | 2. Activez Bluetooth® sur votre téléphone mobile.  |
|  | 3. Le système DM est connecté à un autre téléphone mobile.   | 3. Désactivez Bluetooth® sur un autre téléphone mobile.  |
|  | 4. Le téléphone mobile n'est pas couplé au système DM.   | 4. Coupez votre téléphone mobile au système DM. (Page 16)  |
| Le système DM commute intempestivement sur l'entrée BT.                    | Cela peut arriver si votre appareil mobile émet des sons système par ex., lorsque vous tapez sur le clavier.                       | 1. Désactivez la fonction SEL (MAN).<br>2. Désactivez ces sons système sur votre appareil mobile.  |
| L'entrée BT ne peut pas être sélectionnée via les touches «Input».         | La fonction SEL est activée (AUT).   | Dans ce cas, la commutation se fait automatiquement, dès que le système DM détecte un signal audio de l'appareil mobile.                           |

## Caractéristiques techniques

### Alimentation en tension

- Tension de service 100–240 V~
- Fréquence de service 50/60 Hz
- Puissance absorbée ECO Standby = 0,39 W (réglage en usine)
- Puissance absorbée AUT Standby env. 4,5 W
- Puissance absorbée point mort (pas de signal de sortie) env. 8,4 W
- Puissance absorbée maximale env. 150 W

### Niveau d'entrée/de sortie analogique

- AUX = max. 2,0 V (effectif)
- SUB OU T = max. 2,0 V (effectif)

### Décodeur

- Dolby Digital
- PCM (32 kHz...96 kHz/8 Bit...24 Bit)

### Virtualizer

- DTS TruSurround

### Bluetooth®

- Bluetooth® standard 3.0 (A2DP)
- Compatible décodage CSR aptX®
- Portée 10 m max.
- Plage de fréquence 2400–2483,5 MHz (bande ISM 2,4 GHz)
- Puissance d'émission max. 10 mW (+10 dBm)

### Températures ambiantes

- Minimum 5 °C (41°F)
- Maximum 35 °C (95°F)

## EU – Declaration of Conformity



We, Manufacturer / Importer

Canton Elektronik GmbH & Co. KG · Neugasse 21–23 · 61276 Weilrod / Niederlauken · Germany



confirm and declare under our sole responsibility that the product

**DM 100**

(Virtual-Surroundsound System with 3 Signal Inputs, one Output, and Bluetooth® functionality, internal Universal Mains Power Supply and Infrared Remote Control)

is in conformity with the directives of the European Parliament and of the Council

- |                              |   |
|------------------------------|---|
| <b>Directive 1999/5/EC</b>   | <b>(Radio and Telecommunications Terminal Equipment)</b>        |
| <b>Directive 2004/108/EC</b> | <b>(Electromagnetic Compatibility)</b>                          |
| <b>Directive 2006/95/EC</b>  | <b>(Low Voltage Directive)</b>                                  |
| <b>Directive 2011/65/EU</b>  | <b>(Restriction of the use of certain Hazardous Substances)</b> |
| <b>Directive 2012/19/EU</b>  | <b>(Waste of Electric and Electronic Equipment)</b>             |
| <b>Directive 2009/125/EG</b> | <b>(Ecodesign requirements for Energy-related Products)</b>     |

Operation is permitted within all countries of the European Union.

A complete Declaration of Conformity is placed at: [www.canton.de/en/doc.htm](http://www.canton.de/en/doc.htm)

Authorized Signature:  .....

Date: January 15<sup>th</sup> 2015

Name: Günther Seitz

Function: CEO

## Autres informations importantes

### Informations sur le «fonctionnement conforme à l'affectation»

Le Digital Movie System est conçu pour une utilisation dans des locaux fermés et ne peut être utilisé en plein air ou dans un environnement mouillé. Il est interdit de remanier ou de modifier l'appareil. Connectez le système DM comme décrit dans les instructions de mise en service et respectez les consignes de sécurité. Pour faire fonctionner l'appareil, utilisez exclusivement la tension et la fréquence de réseau spécifiées sur la plaque signalétique.

### Informations sur un fonctionnement respectueux de l'environnement

Pour réduire la consommation de courant, appuyez sur la touche «POWER»  afin de mettre le système DM en mode de veille (Standby). Cela permet de réaliser une économie d'énergie et d'alléger la facture d'électricité.

La version intégrale de la déclaration de conformité se trouve sur le site Internet suivant: <http://www.canton.de/en/doc.htm>



Les appareils électriques et électroniques mis en vente à l'intérieur de l'Union Européenne doivent être dotés du marquage CE pour indiquer que l'appareil est conforme aux exigences en vigueur (relatives par ex. à la compatibilité électromagnétique ou à la sécurité des appareils).



Conformément à la directive européenne relative aux vieux appareils électriques et électroniques, il est interdit d'éliminer les appareils marqués de ce symbole avec les ordures ménagères. Prière de vous informer si besoin des possibilités gratuites d'élimination de ces appareils auprès de l'entreprise d'enlèvement des déchets compétente ou des services de la municipalité. La directive contribue non seulement à la protection de la santé et de l'environnement, mais aussi à économiser des matières premières (rares) en les revalorisant par recyclage.

Les piles ne doivent également pas être jetées dans les ordures ménagères usuelles. Elles doivent être collectées séparément et déposées dans un point de collecte pour piles. Jetez gratuitement les piles vides dans les récipients de collecte prévus à cet effet par ex. dans les commerces. Une élimination non conforme des piles peut entraîner un risque pour la santé des hommes et des animaux et pour l'environnement.

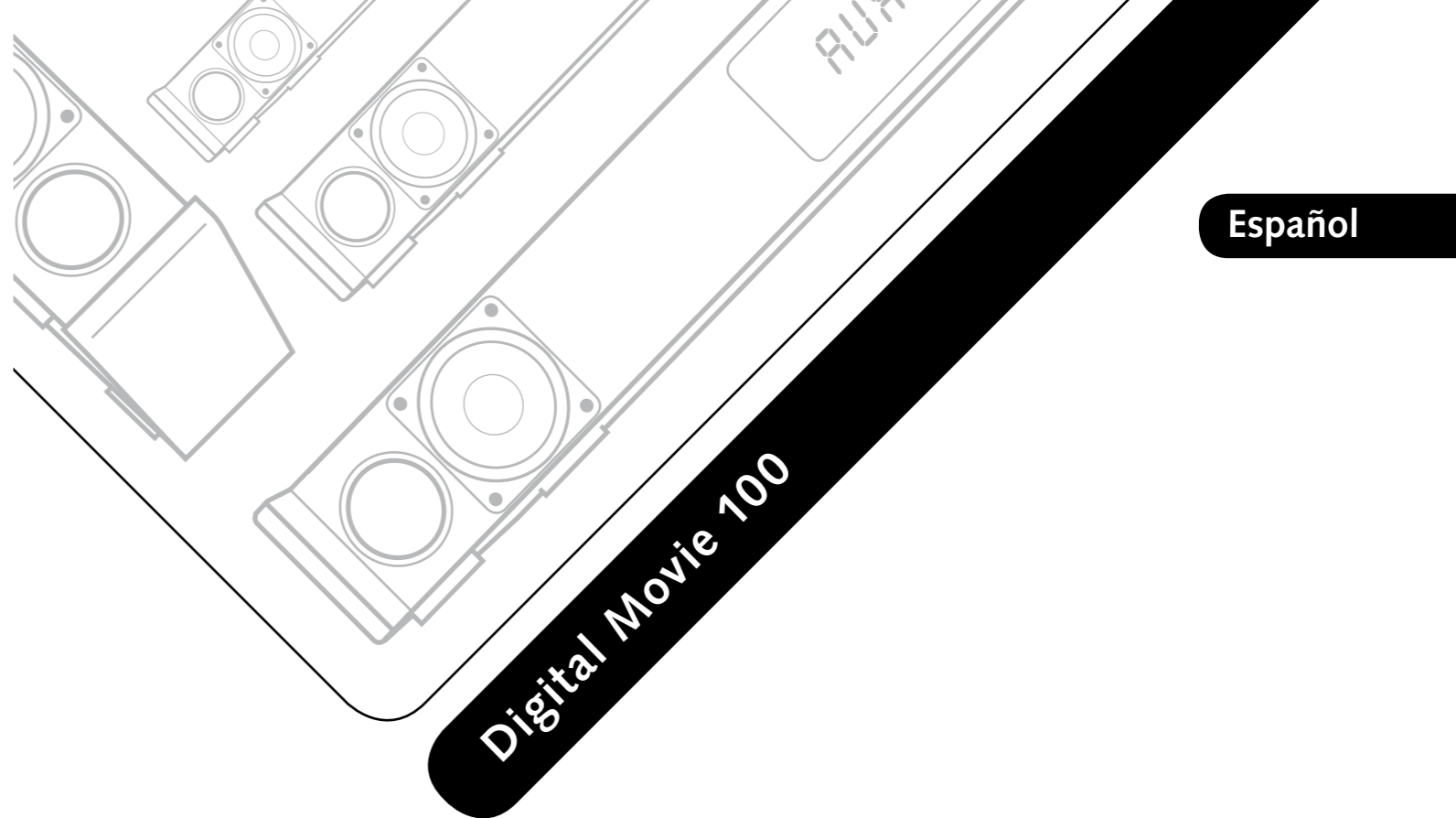

Digital Movie 100

# Bienvenido al mundo de la pure music

Nos alegramos de que se haya decidido por un producto de nuestra empresa Canton. Éste aúna componentes de alta calidad con nuestros muchos años de experiencia en el desarrollo y la cuidadosa producción. Para conseguir disfrutar del sonido sin impedimentos, solo deberá tener en cuenta unas pocas cosas. Estas instrucciones de manejo explican las funciones básicas y las numerosas funciones especiales de su sistema DM.

¡Disfrute de la música!

## Contenido

|  |         |
|--|---------|
| Instrucciones de seguridad.....                | Pág. 31 |
| Desembalaje.....                               | Pág. 36 |
| Ubicación .....                                | Pág. 36 |
| Rodaje.....                                    | Pág. 36 |
| Puesta en marcha del mando a distancia.....    | Pág. 37 |
| Connection Terminal .....                      | Pág. 37 |
| Conexión.....                                  | Pág. 38 |
| Manejo .....                                   | Pág. 39 |
| Indicaciones en la pantalla .....              | Pág. 40 |
| Funciones Sound ampliadas .....                | Pág. 42 |
| Reproducción por Bluetooth®.....               | Pág. 44 |
| Conexión y desconexión automática (AUT) ..     | Pág. 45 |
| ECO Standby (ECO).....                         | Pág. 46 |
| Selección automática de la entrada BT (SEL) .. | Pág. 47 |

|  |         |
|--|---------|
| Función de aprendizaje IR .....        | Pág. 48 |
| Función de borrado de IR.....          | Pág. 49 |
| Detección de fallos .....              | Pág. 50 |
| Datos técnicos .....                   | Pág. 54 |
| Declaración de Conformidad.....        | Pág. 55 |
| Información adicional importante ..... | Pág. 56 |
| Información de licencia.....           | Pág. 57 |
| Garantía .....                         | Pág. 59 |



La correcta instalación y conexión del altavoz es responsabilidad del usuario. Canton no se hace responsable de los daños o accidentes ocasionados por una instalación o conexión incorrecta.

## Instrucciones de seguridad

Para ubicar correctamente su sistema DM, así como para el cuidado y manejo del mismo, observe las precauciones de seguridad.

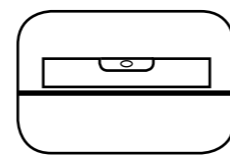

Colóquelos sobre una superficie lisa



Evite la humedad

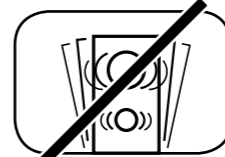

Evite vibraciones



No toque el cable de alimentación con las manos mojadas



No tirar a la basura doméstica



Evite la luz solar directa



Protéjalos del frío extremo

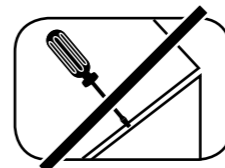

No abra la carcasa

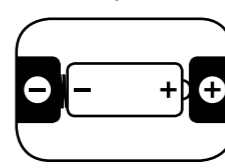

Compruebe que las polaridades en la pila y el mando a distancia son correctas

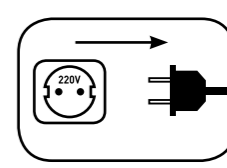

Asegúrese un fácil acceso al enchufe



Manténgalos alejados de cualquier fuente de calor



No utilice agentes agresivos de base alcohólica ni abrasivos para su limpieza



No introduzca las manos en la abertura de la carcasa

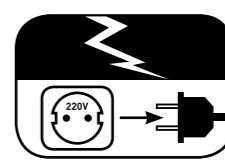

En caso de tormenta desconecte la clavija del enchufe

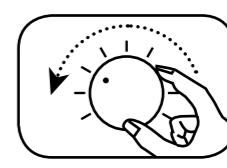

En caso de sobrecarga, reducir el volumen acústico



# Importantes instrucciones de seguridad

## Indicación

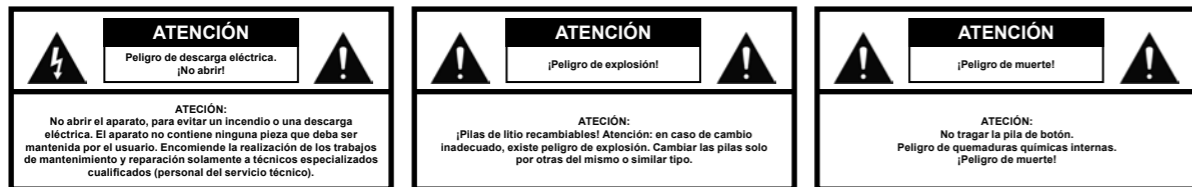

Lea y siga todas las instrucciones.

Guarde estas instrucciones.

Siga todas las indicaciones de advertencia y de seguridad.

Haga funcionar este aparato solo en clima moderado (no en clima tropical).

No utilice este aparato a una altitud de más de 2000 m.

Haga funcionar este aparato solo en el interior, no en el exterior ni en recintos húmedos.

Para evitar el peligro de un incendio o de una descarga eléctrica, no debe ser expuesto el aparato a la lluvia ni a la humedad.

No haga funcionar este aparato cerca del agua.

No exponga el aparato al goteo o la salpicadura del agua.

Las grandes oscilaciones de temperatura producen condensaciones (gotitas de agua) en el interior del aparato. Espere para la puesta en marcha hasta que se haya evaporado la humedad formada (mínimo tres horas).

No coloque encima del aparato ningún objeto lleno de agua (p. ej. un florero).

No coloque ningún fuego abierto (p. ej. vela encendida) encima o en la proximidad del aparato.

No coloque el aparato cerca de fuentes de calor, como p. ej. radiadores, acumuladores de calor, estufas u otros aparatos (también amplificadores) que generen calor.

Impida la incidencia directa de la radiación solar.

Mantenga un espacio libre de por lo menos 5 cm alrededor del aparato.

No impida en ningún caso la acción protectora de los enchufes polarizados: un enchufe polarizado tiene dos clavijas, de las cuales una es más ancha que la otra. Un enchufe con toma de tierra tiene una tercera clavija con puesta a tierra. La clavija ancha, o la tercera clavija, sirve para su seguridad. En caso de que el enchufe no se pueda insertar en la base de enchufe, diríjase a un electricista cualificado para que le cambie la base de enchufe antigua.

Para Impedir una descarga eléctrica, conecte el enchufe de red sólo a bases de enchufe o alargaderas en las que se puedan insertar totalmente las clavijas de contacto, para impedir que estas queden expuestas.

No toque el cable de red y el cable de señales con las manos mojadas.

No pise el cable de red ni lo aprisione, especialmente en la zona de los enchufes y de las bases de enchufe, y del punto en que el cable sale del aparato.

En los aparatos sin interruptor de red, en los que el enchufe de red o la hembra de red sirven de dispositivo seccionador, deben estar accesibles en todo momento el enchufe de red o la hembra de red.

Desconecte el aparato de la red de corriente en caso de tormenta o de no utilizarlo durante largos periodos.

Para desconectar el aparato completamente de la red de corriente, extraiga el cable de red de la base de enchufe.

Desconecte siempre el aparato antes de conectar o desconectar las líneas de alimentación.

Tirar siempre de los enchufes, no de los cables.

Emplace el aparato siguiendo las indicaciones del fabricante.

Elija siempre una base plana. El aparato debe estar vertical.

## Importantes instrucciones de seguridad

### Indicación

No ejerza violencia sobre los elementos de mando, conexiones y cables.

Sólo se debe hacer funcionar el aparato con la tensión y frecuencia especificadas en el aparato o en la placa de características.

No introduzca ningún objeto ni partes del cuerpo en las aberturas del aparato. Podría hacerse contacto y/o dañarse piezas conductoras de corriente en el interior de la carcasa. Esto puede causar cortocircuitos, descargas eléctricas y fuego.

Utilice solamente elementos de fijación y accesorios autorizados por el fabricante y/o suministrados con el aparato.

Utilice solamente carros auxiliares, caballetes, trípodes, soportes o mesas especificados por el fabricante o vendidos con el aparato. Si utiliza un carro auxiliar, mueva solo con mucho cuidado la unidad carro auxiliar/aparato para evitar daños y lesiones por vuelco. 

Limpie este aparato solo con un paño limpio y seco.

No utilice para la limpieza ningún producto agresivo, que contenga alcohol o que sea abrasivo.

¡No abrir la carcasa, para evitar una descarga eléctrica! El aparato no contiene ninguna pieza que deba ser mantenida por el usuario.

Encomiende la realización de los trabajos de mantenimiento y reparación solamente a técnicos especializados cualificados. Esto será necesario cuando el aparato esté dañado, p. ej. si se han dañado los cables de red o enchufes, si se han introducido líquidos u objetos en el aparato, si se ha expuesto a la acción de la lluvia o de la humedad, si se hizo funcionar de manera inadecuada o si se dejó caer.

No realice ninguna modificación en el aparato ni en los accesorios. Las modificaciones no autorizadas pueden perjudicar la seguridad, el cumplimiento de las leyes o el rendimiento del sistema. En este caso, se puede extinguir el permiso de funcionamiento/garantía.

Si en la reproducción se producen distorsiones del sonido, como p. ej. percusiones no naturales, golpeteos o clics de alta frecuencia, se debe reducir inmediatamente el nivel de intensidad sonora.

Para evitar el riesgo de daños auditivos, no escuche de forma prolongada con un volumen elevado. Interrumpa la reproducción si percibe chirridos o pitidos en los oídos o si tiene la impresión de no percibir (incluso brevemente) los tonos agudos. 

Se deben mantener fuera del alcance de los niños las pilas nuevas y las usadas. Los aparatos cuyo compartimento de pilas no se puede cerrar con seguridad ya no se deben seguir utilizando y se tienen que mantener fuera del alcance de los niños.

El mando a distancia suministrado con el aparato contiene una pila en forma de botón. La ingestión de la pila puede causar en sólo 2 horas quemaduras internas graves y con ello incluso la muerte.

En caso de sospecha de ingestión de la pila de botón o de su introducción en algún orificio corporal, se deberá solicitar inmediatamente la asistencia de un médico.

Preste atención al medio ambiente en la eliminación de las pilas. Las pilas se deben eliminar llevándolas a los puntos de recogida.

Las pilas no deben exponerse a temperaturas elevadas, como p. ej. con radiación solar directa, fuego o similares.

Las pilas se deben insertar correctamente de acuerdo con la impresión de su polaridad. La inserción incorrecta puede causar daños.

Utilice exclusivamente las pilas y acumuladores específicos para el aparato.

Las pilas suministradas no son acumuladores, es decir, estas pilas no se deben recargar.

El aparato y/o el paquete adjunto pueden contener piezas pequeñas que se pueden ingerir. Por lo tanto no son adecuados para niños menores de 3 años. 

Este símbolo le indica que en el interior del aparato hay tensiones peligrosas no aisladas que tienen suficiente intensidad (amplitud) para causar un incendio o una descarga eléctrica. 

Este símbolo le indica importantes instrucciones de manejo y de mantenimiento en la documentación que se suministra adjunta (manual de instrucciones). 

Este símbolo identifica los aparatos de la clase de protección II, en los cuales la protección contra la descarga eléctrica durante el funcionamiento reglamentado está garantizada por un aislamiento doble o reforzado y por lo tanto no resulta necesaria una conexión a un conductor protector. 

## Desembalaje

Abra la caja con cuidado y compruebe si están todos los componentes de la lista:

- 1x Canton Soundbar
- 1x mando a distancia con pilas
- 1x cable de red
- 1x cable de audio digital óptico
- 1x cable cinch stereo
- 1x cable cinch digital

## Ubicación

El Canton Digital Movie debe colocarse debajo de la pantalla, sobre una superficie plana. Capacidad de carga hasta 40 kg.

## Rodaje

**Fase inicial de rodaje hasta alcanzar la máxima calidad de sonido: 15–20 horas de funcionamiento.**

- Durante este periodo utilice los altavoces a un volumen normal
- Evite niveles extremadamente altos
- Escuche música variada

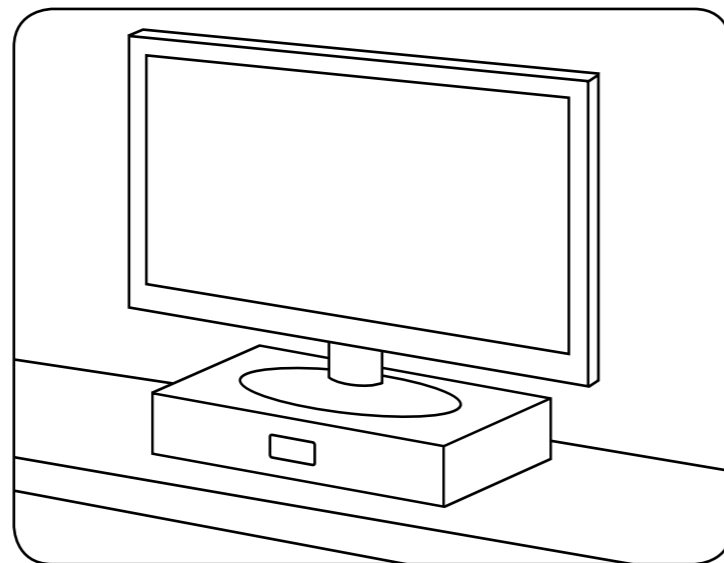

## Puesta en marcha del mando a distancia

La pila adjunta ya se encuentra insertada en el mando a distancia. Para la puesta en servicio basta con retirar la lámina protectora. Al colocar una pila de recambio, preste atención a insertarla correctamente según la indicación de la polaridad (+/-). Utilice únicamente la pila especificada para este sistema (CR 2032).

### Nota

La pila adjunta está prevista para el uso de prueba, por lo cual puede tener una vida útil más corta.

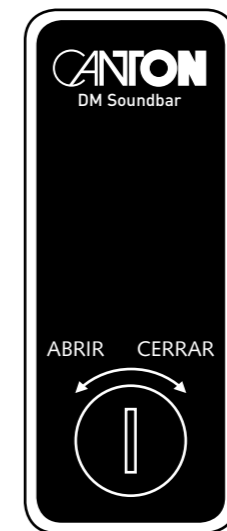

Mando a distancia

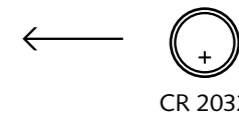

CR 2032

## Connection Terminal

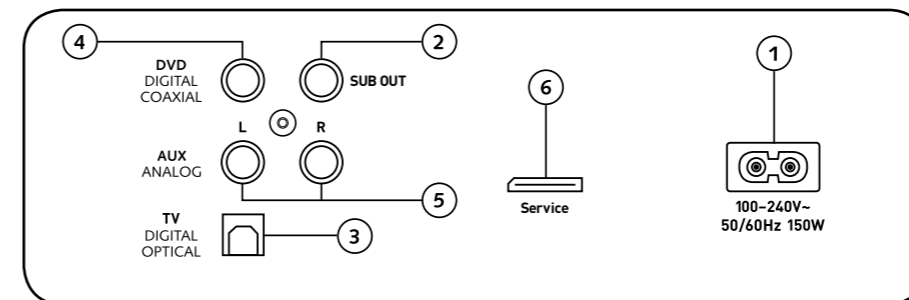

DM 100

## Conexiones DM

- 1 Hembra de la alimentación eléctrica
- 2 Salida – Subwoofer externa
- 3 Entrada – TV (óptica)
- 4 Entrada – DVD (coaxial)
- 5 Entrada – AUX (analógica)
- 6 Servicio de conexión

## Conexión

Antes de la conexión, compruebe que todos los componentes eléctricos están desconectados. Su Digital Movie System dispone de tres entradas. En principio es suficiente que conecte una de estas entradas con su aparato de TV y enchufe el resto de dispositivos al aparato de TV. Para lograr la mejor reproducción de sonido es recomendable conectar directamente el receptor vía satélite o reproductor de Blu-Ray o DVD con el DM System. Según el tipo y equipamiento de la fuente empleada, se puede elegir entre las siguientes posibilidades:

### TV – Entrada digital (óptica)

Los aparatos de TV modernos incorporan una salida de audio óptica (Toslink). Conéctela con la entrada "TV" del DM System. Esta conexión garantiza una transmisión óptima de la señal y la mejor calidad de sonido.

**Atención:** ¡retire los capuchones protectores del cable óptico adjunto!

### DVD – Entrada digital (coaxial)

Para la transmisión de la señal de audio del DVD, conecte la salida digital coaxial de su reproductor de Blu-Ray o DVD con el conector "DVD" del DM System. Para la transmisión de la señal de vídeo, su reproductor de DVD debe estar además conectado con su aparato de TV. Puede también escogerse la entrada del DM System que indica "DVD" si su aparato de TV no dispone de ninguna salida óptica.

### AUX – Entrada analógica

Si su aparato de TV solo dispone de una salida de audio „Pre-Out" conecte la misma por medio del cable cinch estéreo apantallado con la entrada analógica que indica "AUX" de su DM System. Esta entrada sirve además para conectar aparatos de vídeo o consolas de juego.

### SUB – Salida analógica

Utilice esta salida si hay que conectar un subwoofer activo externo. SUB OUT no está activado en la configuración básica y se debe activar a través del mando a distancia. Ver "Funciones Sound ampliadas" en página 42.

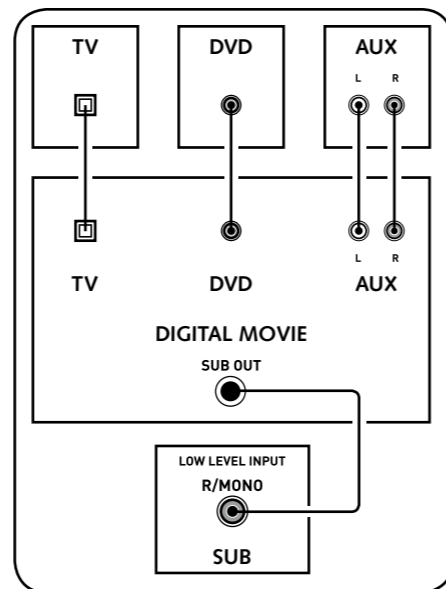

## Manejo

### 1 Power

- ON – el indicador LED se enciende de color verde (conectado)
- Standby – el indicador LED se enciende de color rojo (standby)
- DM separado de la red – el indicador LED está apagado (desconectado)

### 2 Mute (silenciación)

### 3 Input (selección de la fuente de sonido)

### 4 Volume (regulación del volumen acústico)

### 5 Play Mode (modo de reproducción)

- Stereo – para la reproducción de música
- Surround – sonido ambiente virtual para la reproducción de cine en casa

### 6 Sound Mode (modo de sonido)

- Sonidos graves – ajuste por volumen (+6... -6 dB)
- Sonidos agudos – ajuste por volumen (+6... -6 dB)

### 7 Bluetooth® Pairing

Conexión con una fuente apta para la transmisión inalámbrica por Bluetooth®

### Función de memoria

Después de una separación temporal de la red eléctrica, el sistema DM conmuta automáticamente al último estado seleccionado. Todos los ajustes (p. ej., conectado/desconectado, volumen) se conservan.

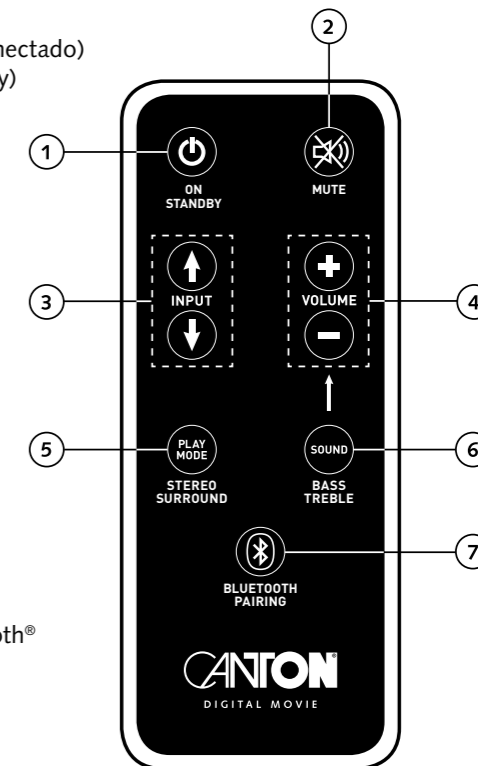

Mando a distancia

## Indicaciones en la pantalla

El sistema DM dispone de una pantalla multifuncional que se enciende durante aproximadamente 5 segundos cuando recibe el comando desde el mando a distancia. Aquí se enumeran las posibles indicaciones y su significado. El modo standby del sistema DM se indica mediante un LED rojo. Si su DM System está funcionando se ilumina el LED verde.

### Input

|                     |                       |                         |            |
|---------------------|-----------------------|-------------------------|------------|
| <b>TV</b>           | <b>DVD</b>            | <b>AUX</b>              | <b>BT</b>  |
| Entrada TV (óptica) | Entrada DVD (coaxial) | Entrada AUX (analógica) | Bluetooth® |

### Soundmode

|                  |                 |                        |                        |
|------------------|-----------------|------------------------|------------------------|
| <b>V30</b>       | <b>MUT</b>      | <b>B+6</b>             | <b>T+6</b>             |
| Volumen (0 – 99) | Silencio (Mute) | Ajustar graves (+/- 6) | Ajustar agudos (+/- 6) |

### Playmode

|                  |                    |
|------------------|--------------------|
| <b>ST</b>        | <b>SUR</b>         |
| Play Mode Stereo | Play Mode Surround |

### Bluetooth®

|              |            |              |                  |
|--------------|------------|--------------|------------------|
| <b>BTP</b>   | <b>CON</b> | <b>DIS</b>   | <b>ERR</b>       |
| Modo Pairing | Conexión   | Sin conexión | Mensaje de error |

### Funciones Sound ampliadas

|   |                      |                              |  |
|---|----------------------|------------------------------|--|
| <b>LIP</b>                              | <b>SUB</b>           | <b>EQ</b>                    | <b>DRC</b>                                   |
| Retardo reproducción de audio (LipSync) | Act./Desact. SUB OUT | Selección modo de colocación | Act./Desact. Dolby Dynamic Range Compression |

### Funciones Setup

|  |                          |  |
|--|--------------------------|--|
| <b>AUT</b>   | <b>ECO</b>               | <b>SEL</b>                                   |
| Act./Desact. Conexión automática para entrada óptica y coaxial | Act./Desact. ECO Standby | Act./Desact. selección automática entrada BT |

### Función de programación IR

|                                     |
|-------------------------------------|
| <b>IRL</b>                          |
| Programación Códigos de infrarrojos |

## Funciones Sound ampliadas

El menú para las funciones Sound ampliadas le ofrece la posibilidad de intervenir corrigiendo la reproducción de sonido no sincronizada con los labios, activar la salida para un subwoofer y adaptar la reproducción del sonido a la ubicación elegida, así como activar y desactivar la función Dolby "Dynamic Range Compression".

Manteniendo presionada durante más de 3 segundos la tecla identificada con "Sound" en el mando a distancia, llegará al menú "Funciones Sound ampliadas" y la pantalla en la barra de sonido (soundbar) saltará a **LIP**.

Ahora se puede retardar la reproducción del sonido con las teclas de volumen +/- por pasos de 10 ms cada vez, para adaptar el sonido a la imagen "retardada".

Después de presionar de nuevo brevemente la tecla "Sound", la pantalla salta a **SUB**.

Con las "teclas de volumen +/-" se puede conectar o desconectar la salida de un subwoofer externo. Atención: si está activado Sub-Out, se limita a 80 Hz la reproducción de sonido de la barra de sonido.

Si presiona de nuevo brevemente la tecla "Sound", la pantalla saltará a **EQ**.

Ahora se puede escoger con las "teclas de volumen +/-" entre tres preajustes de ecualizador predeterminados y adaptar así la reproducción al lugar de ubicación.

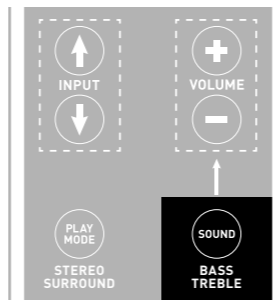

**EQ-1** para un sistema DM situado libre, p. ej. sobre una mesa auxiliar con TV plano en la pared (ajuste de fábrica).

**EQ-2** para una colocación con TV plano sobre sistema DM.

**EQ-3** para una colocación del sistema DM en un rack o un estante.

Al pulsar nuevamente la tecla "Sound", la pantalla salta a **DRC**.

"Dynamic Range Compression" es una opción de ajuste de Dolby Laboratories. Cuando está activada la función, el margen dinámico en flujos de datos con codificación Dolby se puede reducir automáticamente, lo cual disminuye las diferencias de volumen. Los sonidos bajos se aumentan y los altos se reducen.

Con las teclas Volume +/- se puede activar y desactivar la función **DRC**.

### Salir del menú

Presionando de nuevo la tecla "Sound" durante más de 3 segundos, puede salir del menú "Funciones Sound ampliadas".

Si la barra de sonido no recibe durante más de 30 segundos ninguna orden de introducción del mando a distancia, la guía del menú salta automáticamente retrocediendo al modo normal.

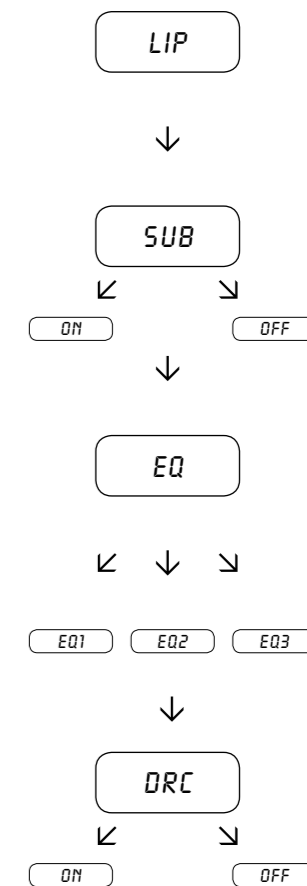

## Reproducción por Bluetooth®

### Requisitos para el registro

- Bluetooth® debe estar activado en el dispositivo móvil final
- El dispositivo móvil final debe soportar al menos Bluetooth® 2.0
- El dispositivo móvil final se debe encontrar dentro del alcance del DM System (máx. 10 metros)



### Proceso de registro

- Elegir la entrada **BT**
- Pulsar la tecla "Bluetooth®-Pairing"
- En la pantalla aparece **BTP**
- Solo dispone de 30 segundos para registrar su dispositivo móvil final
- Inicie la búsqueda en su dispositivo móvil final
- Elija "DM 100" como dispositivo de reproducción
- Se establece la conexión de forma automática después de la confirmación y se le mostrará en la pantalla con el mensaje **CON**
- Si la conexión no se ha podido establecer verá el mensaje **FRI**
- Si el dispositivo móvil final pide un código de acceso introduzca 0000
- Si en la pantalla aparece **DIS**, significa que su dispositivo móvil final se encuentra fuera del alcance o que está dado de baja

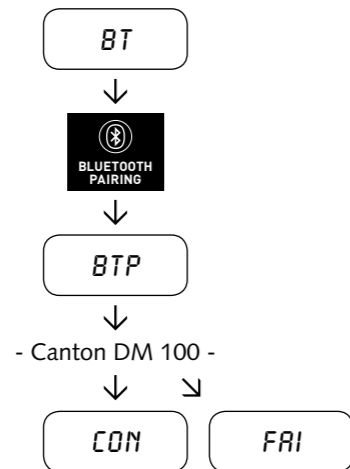

### Manejo de un dispositivo móvil final

- El último aparato que se haya conectado con el DM System crea automáticamente la conexión, si Bluetooth® está activado y se ha elegido la entrada para la reproducción por Bluetooth®. En este caso verá el mensaje **CON**.
- Inicie la reproducción de un medio en su dispositivo móvil final y se transmitirá de forma automática el sonido al DM System.

## Funciones Setup

### Conexión y desconexión automática (AUT)

Cuando está activada esta función (ON), el aparato detecta una señal presente en la entrada óptica o coaxial. Al detectar una señal (p. ej. conexión del aparato fuente), el sistema DM se conecta automáticamente. Si no se encuentra ninguna señal en la entrada seleccionada (p. ej., después de desconectar el aparato fuente), el sistema DM se coloca automáticamente en el estado AUT Standby al cabo de 30 segundos. Si esta función está desactivada (OFF), el sistema DM se tiene que conectar y desconectar manualmente.

En el estado de entrega, la función está desactivada (OFF).

Para activar/desactivar esta función, proceda como sigue:

- 1** Con el aparato conectado, mantenga pulsada la tecla "Play Mode" durante más de 3 segundos hasta que aparezca **AUT** en pantalla.
- 2** Pulsando la tecla "Volume +" se activa la función (ON).
- 3** Pulsando la tecla "Volume -" se desactiva la función (OFF).
- 4** Para salir del menú, mantenga nuevamente pulsada la tecla "Play Mode" durante más de 3 segundos. Si no se realiza ninguna entrada en un lapso de tiempo de 10 segundos, el aparato abandona automáticamente el menú de configuración.

**Nota:** la conexión/desconexión automática funciona únicamente en la entrada digital óptica y coaxial. Si el aparato se coloca en el estado Standby con la tecla "ON/Standby", la conexión automática no es posible.

El aparato detecta la señal únicamente en la entrada digital seleccionada. No es posible detectar una señal que se encuentra en una entrada digital distinta de la seleccionada.

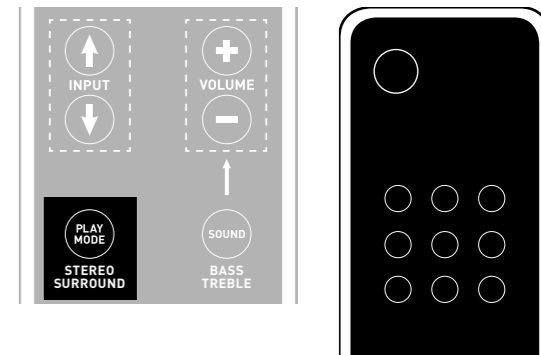



Mando a distancia

## ECO Standby (ECO)

Cuando esta función está activada (ON), el aparato pasa automáticamente al estado ECO Standby si durante una hora no detecta ninguna señal en la entrada seleccionada. Si esta función está desactivada (OFF), el sistema DM se tiene que desconectar manualmente.

En el estado de entrega, la función está activada (ON).

Para activar/desactivar esta función, proceda como sigue:

- 1** Con el aparato conectado, mantenga pulsada la tecla "Play Mode" durante más de 3 segundos hasta que aparezca  en pantalla.
- 2** Vuelva a pulsar brevemente la tecla "Play Mode" hasta que aparezca  en la pantalla.
- 3** Pulsando la tecla "Volume +" se activa la función (ON).
- 4** Pulsando la tecla "Volume –" se desactiva la función (OFF).
- 5** Para salir del menú, mantenga nuevamente pulsada la tecla "Play Mode" durante más de 3 segundos. Si no se realiza ninguna entrada en un lapso de tiempo de 10 segundos, el aparato abandona automáticamente el menú de configuración.



**Nota:** esta función se desactiva automáticamente al activar la función AUT.

## Selección automática de la entrada BT (SEL)

Cuando está activada esta función (AUT), el sistema DM pasa automáticamente a la entrada BT en cuanto detecta una señal de audio del dispositivo móvil. Si esta función está desactivada (MAN), la entrada se tiene que seleccionar manualmente.

En el estado de entrega, la función está desactivada (MAN).

Para activar/desactivar esta función, proceda como sigue:

- 1** Con el aparato conectado, mantenga pulsada la tecla "Play Mode" durante más de 3 segundos hasta que aparezca  en pantalla.
- 2** Vuelva a pulsar brevemente la tecla "Play Mode" hasta que aparezca  en la pantalla.
- 3** Pulsando la tecla "Volume +" se activa la función (AUT).
- 4** Pulsando la tecla "Volume –" se desactiva la función (MAN).
- 5** Para salir del menú, mantenga nuevamente pulsada la tecla "Play Mode" durante más de 3 segundos. Si no se realiza ninguna entrada en un lapso de tiempo de 10 segundos, el aparato abandona automáticamente el menú de configuración.

**Nota:** en función del dispositivo móvil utilizado, con la función automática activada, el sistema DM también puede conmutar a la entrada BT al escribir un mensaje o con otros tonos del sistema.

Si está activada la función SEL (AUT), la entrada BT ya no se puede seleccionar a través de la tecla "Input". En este modo, el sistema DM se puede acoplar al dispositivo móvil, independientemente de la entrada de señales seleccionada.



## Función de aprendizaje IR

El sistema DM puede aprender el código infrarrojo del mando a distancia de su TV y de esta manera permitir controlar las funciones de la barra de sonido (soundbar) y del aparato de TV con un solo mando a distancia. Para este fin se puede ocupar cualquier la tecla del mando a distancia con las órdenes para la barra de sonido. En la elección de las teclas preste atención a que no entren en conflicto las órdenes para la barra de sonido y para el aparato de TV. Se recomienda desconectar los altavoces internos del aparato de TV después de haber conectado la barra de sonido.

**1** Tenga preparado el mando a distancia de su aparato de TV.

**2** Conecte la barra de sonido (soundbar).

**3** Mantenga presionada durante aprox. 5 segundos la tecla "ON/Standby" del mando a distancia de la barra de sonido.

**4** En la pantalla parpadea **IRL**.

**5** Pulse en el mando a distancia Canton la función deseada, p. ej. "Volume +".

**6** En la pantalla parpadea ahora **V+**.

**7** Pulse en los siguientes 20 segundos la tecla a ocupar en el mando a distancia del aparato de TV.

**8** Si se ha realizado con éxito la transferencia brillará en la pantalla **OK** y usted podrá seguir con la programación de la siguiente función de tecla, p. ej. "Volume -".

**9** Si aparece **FRI** en la pantalla significa que ha fracasado la transferencia y deberá repetir los pasos 5 hasta el 8.

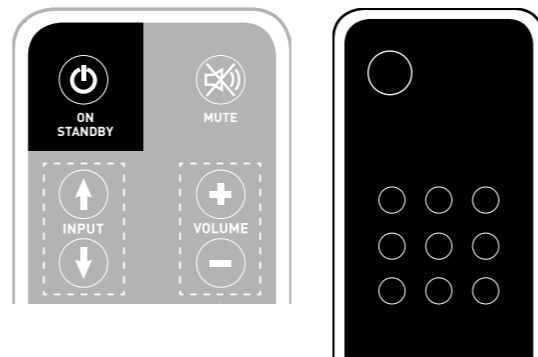

Mando a distancia de su TV

### Salir del menú

Manteniendo de nuevo presionada la tecla "ON/Standby" durante más de 5 segundos, podrá salir del menú "Función de aprendizaje IR".

Si la barra de sonido no recibe durante más de 60 segundos ninguna orden de introducción del mando a distancia, la guía del menú salta automáticamente retrocediendo al modo normal.

**Nota:** la tecla roja "ON/Standby" del mando a distancia DM tiene una doble asignación. Pulsando una vez (en pantalla aparece **ON**) se puede programar la función de conexión. Al pulsar la tecla roja "ON/Standby" del mando a distancia DM dos veces en rápida sucesión, aparece en pantalla **STB** y se puede programar la función de Standby o de desconexión. Si el mando a distancia de su televisor solo tuviera un botón para el comando "Conexión" y "Desconexión", se necesitan asignar, a pesar de todo, ambas funciones "ON" y "Standby" a este comando.

**Nota:** debido a la multitud de comandos de infrarrojos no se puede garantizar que sea posible programar todos los mandos de distancia en el sistema DM.

## Función de borrado de IR

Para volver a borrar los comandos inalámbricos de mando a distancia del televisor programados en el sistema DM, proceda como sigue:

**1** Conecte la barra de sonido.

**2** Pulse la tecla "ON/Standby" del mando a distancia de la barra de sonido durante aprox. 5 segundos.

**3** En pantalla parpadea **IRL**.

**4** Pulse la tecla "Mute" del mando a distancia de la barra de sonido durante aprox. 5 segundos.

**5** En pantalla aparece **CLR** durante aprox. 5 segundos. A continuación, la barra de sonido pasa automáticamente al funcionamiento normal.

## Detección de fallos

A continuación se adjunta una lista de los problemas más habituales que pueden presentarse. En caso de duda, dirijase a su comercio especializado Canton, contacte con nuestro servicio Service Hotline en el Tel. +49 (0) 60 83 28 70 o envíenos un correo electrónico a [info@canton.de](mailto:info@canton.de).

| Problema  | Causa probable  | Solución   |
|---|---|--|
| El sistema DM no se enciende.   | El cable de red no está enchufado al enchufe ni/o al sistema DM.                                | Establecer la conexión.  |
| El sistema DM no reacciona a las órdenes del mando a distancia.                                 | 1. La pila está gastada.  | 1. Reemplazar la pila.<br>Aumentar el volumen del aparato fuente.  |
|   | 2. No se ha retirado la lámina protectora.  | 2. Retire la lámina protectora en el mando a distancia.  |
| La reproducción del sonido es demasiado baja.   | El volumen del sistema DM está demasiado bajo.  | Aumentar el volumen con la tecla "Volumen".  |
| Sin reproducción de sonido.   | 1. El formato de audio del aparato fuente está mal seleccionado (Entrada digital "TV" y "DVD"). | 1. Compruebe que el ajuste de su aparato fuente es correcto. Los formatos de reproducción "DTS" codificados no se pueden reproducir.                           |
|   | 2. El reproductor no emite ninguna señal.   | 2. La salida digital del aparato fuente no se ha habilitado, la regulación del volumen quizás esté a "cero" (consulte el manual de instrucciones del aparato). |
|   | 3. El cable está mal conectado/cable defectuoso.  | 3.1 Compruebe la conexión del reproductor con el DM y, si es necesario, cambie el cable.   |
| 3.2 Compruebe si los capuchones protectores en el conector del cable óptico han sido retirados. |   |  |

| Problem              | Possible cause   | Solution  |
|----------------------|--|---|
| El sistema DM zumba. | 1. Los cables de señal del aparato fuente al sistema DM son demasiado largos.          | 1. Emplear cables de señal más cortos.  |
|                      | 2. El cable de señal empleado no está apantallado o el apantallamiento es defectuoso.  | 2. Cambiar el cable por otro apantallado.   |
|                      | 3. Se ha producido un bucle de tierra.   | 3. Un bucle de tierra puede producirse cuando hay, por lo menos, dos aparatos conectados con cables de señal (Cinch) con clavija con tomatierra (p. ej. amplificador y ordenador) a tomas de corriente alejadas entre sí. Conectar todos los aparatos conectados al sistema DM con enchufe de toma a tierra a una regleta de enchufes (clavija múltiple).   |
|                      | 4. Hay un aparato no apantallado conectado a la red eléctrica (p. ej. un frigorífico). | 4. Compruebe la posible fuente de distorsiones desconectando los aparatos que pudieran causarlas; si el zumbido desaparece o, previamente, conecta el aparato causante de la distorsión a otra fase de red (L1, L2 o L3), mande apantallar el aparato en cuestión. (Si fuera necesario, consulte a un experto.) Instale un filtro especial antiparásitos (de venta en establecimientos especializados) entre el amplificador y el sistema DM para eliminar el zumbido. Dé la vuelta al enchufe para reducir la llamada tensión de rizado (esto es de especial importancia cuando el aparato fuente no tiene toma a tierra). |

| Problema   | Causa probable  | Solución   |
|--|---|--|
| Sin reproducción por Bluetooth®.   | 1. No hay conexión entre el DM System y el dispositivo móvil final.     | 1. Conecte su dispositivo móvil final como se indica.      |
|  | 2. El dispositivo móvil final está conectado, pero no hay reproducción. | 2.1. Se debe conectar de nuevo el dispositivo móvil final. |
|  |   | 2.2. Se encuentra usted fuera de alcance.                  |
| 2.3. Ponga el volumen del sonido de su dispositivo móvil final al máximo posible.  |   |  |
| 2.4. Suba el volumen del sonido del DM System.   |   |  |
| 2.5. Asegúrese de que no hay emisores de perturbaciones como un router WLAN o un ordenador portátil justo al lado del DM System. |   |  |
| 2.6. El funcionamiento simultáneo de WLAN y Bluetooth® desde un dispositivo móvil final suele dar problemas (desactivar WLAN).   |   |  |
| 3. Se encuentra fuera del alcance. (máx. 10 m)   | 3. Reduzca la distancia entre la barra de sonido y el terminal móvil.   |  |

| Problema  | Causa probable  | Solución  |
|---|---|---|
| El aparato no se conecta automáticamente con la entrada óptica o coaxial. | 1. La función AUT está desactivada de fábrica (OFF).  | 1. Active la función AUT (ON). (Página 45)  |
|   | 2. El aparato ha sido conmutado al estado Standby con la tecla "Power".   | 2. Conecte el aparato a través de la tecla "Power" del mando a distancia y espere en el futuro hasta que conmute automáticamente al estado Standby.         |
|   | 3. El aparato ha sido conmutado a la otra entrada digital en la cual no hay ninguna señal presente, y se ha desconectado automáticamente. | 3. Conecte el aparato a través de la tecla "Power" del mando a distancia y seleccione la entrada digital en la cual se encuentra el aparato fuente deseado. |
| El sistema DM no conmuta automáticamente a la entrada BT.                 | 1. La función SEL está desactivada (MAN).   | 1. Active la función SEL (AUT).   |
|   | 2. En su teléfono móvil, Bluetooth® está desactivado.   | 2. Active Bluetooth® en su teléfono móvil.  |
|   | 3. El sistema DM está conectado con otro teléfono móvil.  | 3. Desactive Bluetooth® en el otro teléfono móvil.  |
|   | 4. El teléfono móvil no está acoplado al sistema DM.  | 4. Acople el teléfono móvil al sistema DM. (Página 44)  |
| El sistema DM conmuta a la entrada BT de forma no deseada.                | Esto puede ocurrir si su dispositivo móvil emite tonos de sistema, p. ej. los tonos de teclado.   | 1. Desactive la función SEL (MAN).<br>2. Desactive estos tonos de sistema en su dispositivo móvil.  |
| La entrada BT no se puede seleccionar con las teclas "Input".             | La función SEL está activada (AUT).   | En este caso, la conmutación se produce automáticamente cuando el sistema DM detecta una señal de audio del dispositivo móvil.                              |

## Datos técnicos

### Alimentación eléctrica

- Tensión de servicio 100–240 V~
- Frecuencia de servicio 50/60 Hz
- Consumo de potencia ECO Standby = 0,39 W (ajuste de fábrica)
- Consumo de potencia AUT Standby aprox. 4,5 W
- Consumo de potencia en vacío (sin señal de salida) aprox. 8,4 W
- Consumo de potencia máximo aprox. 150 W

### Nivel de entrada/salida analógico

- AUX = máx. 2,0 V (efectivos)
- SUB OUT = máx. 2,0 V (efectivos)

### Descodificador

- Dolby Digital
- PCM (32 kHz...96 kHz/8 bits...24 bits)

### Virtualizador

- DTS TruSurround

### Bluetooth®

- Bluetooth® Standard 3.0 (A2DP)
- Compatible con decodificación CSR aptX®
- Alcance hasta 10 m
- Gama de frecuencia 2400–2483,5 MHz (banda ISM 2,4 GHz)
- Potencia de transmisión máx. 10 mW (+10 dBm)

### Temperaturas ambientales

- Mínima 5 °C (41 °F)
- Máxima 35 °C (95 °F)

## EU – Declaration of Conformity



We, Manufacturer / Importer

Canton Elektronik GmbH & Co. KG · Neugasse 21–23 · 61276 Weilrod / Niederlauken · Germany



confirm and declare under our sole responsibility that the product

### DM 100

(Virtual-Surroundsound System with 3 Signal Inputs, one Output, and Bluetooth® functionality, internal Universal Mains Power Supply and Infrared Remote Control)

is in conformity with the directives of the European Parliament and of the Council

- |                              |   |
|------------------------------|---|
| <b>Directive 1999/5/EC</b>   | <b>(Radio and Telecommunications Terminal Equipment)</b>        |
| <b>Directive 2004/108/EC</b> | <b>(Electromagnetic Compatibility)</b>                          |
| <b>Directive 2006/95/EC</b>  | <b>(Low Voltage Directive)</b>                                  |
| <b>Directive 2011/65/EU</b>  | <b>(Restriction of the use of certain Hazardous Substances)</b> |
| <b>Directive 2012/19/EU</b>  | <b>(Waste of Electric and Electronic Equipment)</b>             |
| <b>Directive 2009/125/EG</b> | <b>(Ecodesign requirements for Energy-related Products)</b>     |

Operation is permitted within all countries of the European Union.

A complete Declaration of Conformity is placed at: [www.canton.de/en/doc.htm](http://www.canton.de/en/doc.htm)

Authorized Signature:  .....

Date: January 15<sup>th</sup> 2015

Name: Günther Seitz

Function: CEO

## Información adicional importante

### Información sobre „uso conforme a destino“

El Digital Movie System se ha concebido para su uso en espacios cerrados y no se debe emplear al aire libre o en un entorno húmedo. El aparato no se debe modificar o alterar. Conecte el DM System como se indica en las instrucciones y respete los avisos de seguridad. Use el aparato exclusivamente con el voltaje y frecuencia que determina la placa de características.

### Información sobre uso respetuoso con el medio ambiente

Para reducir el consumo de potencia ponga el DM System en modo en espera (Standby) cuando no lo esté usando, presionando la tecla „POWER“ . Esto ahorra energía y disminuye su factura de la luz.

Para leer la **Declaración de Conformidad** completa consulte la siguiente página web: <http://canton.de/en/doc.htm>



Dentro de la Unión Europea los aparatos eléctricos y electrónicos que se comercialicen deben estar provistos de una marca CE para demostrar que el aparato cumple las exigencias en vigor (p. ej. sobre compatibilidad electromagnética o seguridad del aparato).



Según la Directiva EU sobre aparatos eléctricos y electrónicos usados, los aparatos que muestren dicho símbolo no pueden eliminarse como basura doméstica. Infórmese si es necesario a través de su gestor de residuos o administración local o regional sobre la eliminación gratuita. Con ello se consigue proteger la salud y medio ambiente, así como ahorrar materias primas escasas, a través del reciclado.

Las pilas no se deben tirar a la basura doméstica. Se deben recoger por separado y entregar a un punto de recogida de pilas. Puede depositar las pilas agotadas gratuitamente en los contenedores de recogida específicos colocados, p. ej., en los comercios. La eliminación incorrecta de pilas puede dañar la salud de personas y animales y perjudicar el medioambiente.



Manufactured under license from Dolby Laboratories. Dolby and the double-D symbol are registered trademarks of Dolby Laboratories.



For DTS patents, see <http://patents.dts.com>. Manufactured under license from DTS Licensing Limited. DTS, the Symbol, & DTS and the Symbol together are registered trademarks, and DTS TruSurround is a trademark of DTS, Inc. © DTS, Inc. All Rights Reserved.



**Bluetooth®:**  
The Bluetooth® word mark and logos are registered trademarks owned by Bluetooth® SIG, Inc. and any use of such marks by Canton is under license. Other trademarks and trade names are those of their respective owners.



**aptX®:**  
The aptX® software is copyright CSR plc or its group companies. All rights reserved. The aptX® mark and the aptX logo are trade marks of CSR plc or one of its group companies and may be registered in one or more jurisdictions.

CANTON Elektronik GmbH + Co. KG  
Neugasse 21–23 · D-61276 Weilrod  
Deutschland/Germany  
Tel. +49 (0) 60 83 28 70  
Fax +49 (0) 60 83 28 750  
[info@canton.de](mailto:info@canton.de) · [www.canton.de](http://www.canton.de)

**FRA GARANTIE**

Au-delà de la garantie légale prescrite, Canton accorde cinq ans de garantie sur tous les haut-parleurs passifs. Pour les systèmes DM et les enceintes partiellement actives, la garantie accordée est de 2 ans. La durée de la garantie commence à la date de l'achat et n'est valable que pour le premier acheteur. Il n'y a droit à la garantie que si l'enceinte est dans son emballage d'origine. Sont exclus de la garantie les dommages dus au transport et les dommages occasionnés par une utilisation incorrecte des enceintes. L'échange de pièces pendant la durée de garantie ne prolonge pas les droits à la garantie. Ceci est valable pour tous les haut-parleurs qui ont été achetés chez un revendeur agréé par Canton. En cas de dommage, adressez-vous à votre revendeur spécialisé Canton ou directement au service après-vente de Canton.

**ESP GARANTÍA**

Más allá de la garantía legal obligatoria, Canton ofrece una garantía de 5 años para todos los altavoces pasivos. Para los sistemas DM y los altavoces de actividad parcial se ofrece una garantía de 2 años. El plazo de garantía comienza en el momento de la compra y la garantía sólo tiene validez para el primer comprador. Sólo se podrá reclamar si se utiliza el embalaje original. Se excluyen los daños de transporte, así como los derivados de un uso inapropiado del producto. La sustitución de componentes dentro del periodo de garantía no prorroga el plazo de validez de la misma. Esto es aplicable a todos los altavoces que se hubieran adquirido en un establecimiento Canton autorizado. Para reclamar un producto en garantía diríjase a dicho establecimiento o a Canton Service.

Numéro de série / Número de serie

Tampon du revendeur / Sello del proveedor

Nom et adresse de l'acheteur / Nombre y dirección del comprador

# Certificat de garantie

Certificado de garantía

